

PAPER CRAFT



完成写真 ※このモデルはペーパークラフト用にデザインされており、実物とは異なる部分があります。

■【組立説明書】：A4サイズ／6枚(No.1～No.6)

※パーツシートのページ順に【組立説明書】をよくお読みになって制作してください。

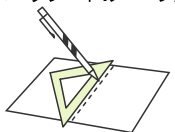

ワンポイントアドバイス

使用済み（インクの出なくなった）ボールペンで折りケイの上を定規などを当ててなぞっておきますと、更にシャープに折りやすくなります。

工作方法

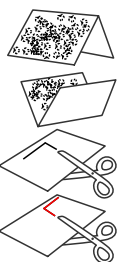

道具・材料



はさみ、三角定規、のり（スティックのりがおすすめです）、えんぴつ、使用済みのボールペン、爪楊枝、ピンセット（小さなパーツに便利です）

作り方のコツ



のりづけの前に、山折り、谷折り部分に折りぐせをつけ、丸める部分には、やや強めにまるみをつけましょう。

ご注意



のりやはさみ、ピンセットなど、幼児に危険と思われる道具や材料を使用しますので、幼児の手の届かないところで作業してください。

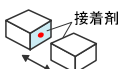

のりしろ（丸印）は、接着する印です。

- のりしろ（赤色の丸印）
同じ数字同士、他のパーツと接着
- のりしろ（緑色の丸印）
同じパーツ内での接着
- のりしろ（青色の丸印）
他のパーツの裏面と接着

〈工作をはじめる前に〉

- ・パーツを切り取る前に、各パーツの裏面にそれぞれのパーツ記号を記入されることをおすすめします。（※切り取った後で、どのパーツか不明になる事を避けるためです）
- ・完成した帆船が左側から風を受けるのか（舳先右向き）、右側から風を受けるのか（舳先左向き）によって使うパーツが一部異なります。まず完成した船を飾る場所を決めて、舳先が左が良いか、右が良いか決めてください。

舳先右向き（A-標準パーツ）

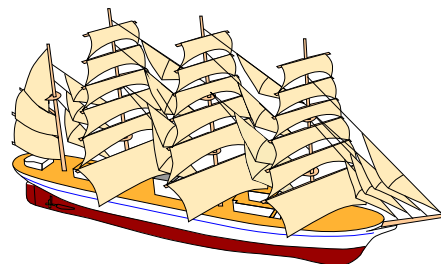

舳先左向き（B-予備パーツ）

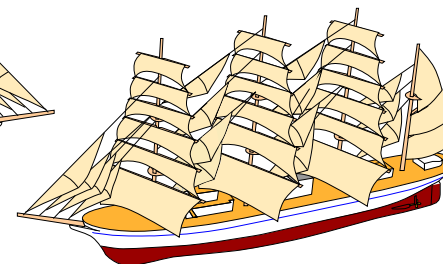

- に沿って接着してください。
- は差し込みです。接着はしません。
- は接着した後、切り取ります。
- は二つ折りにした後、広げます。

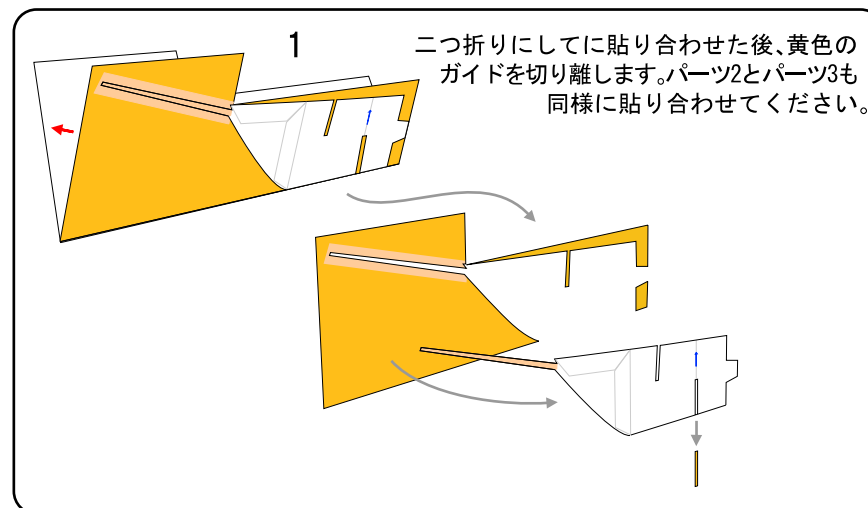

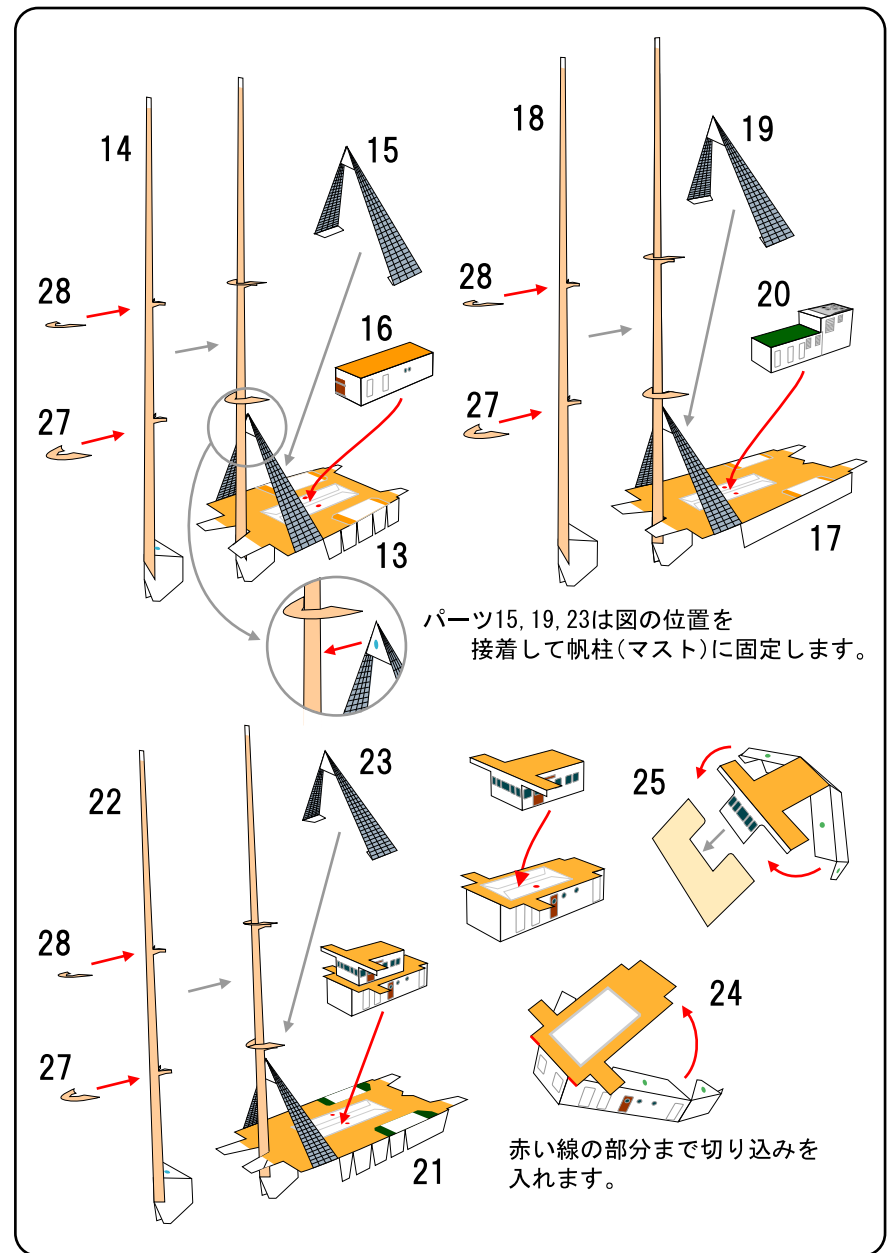
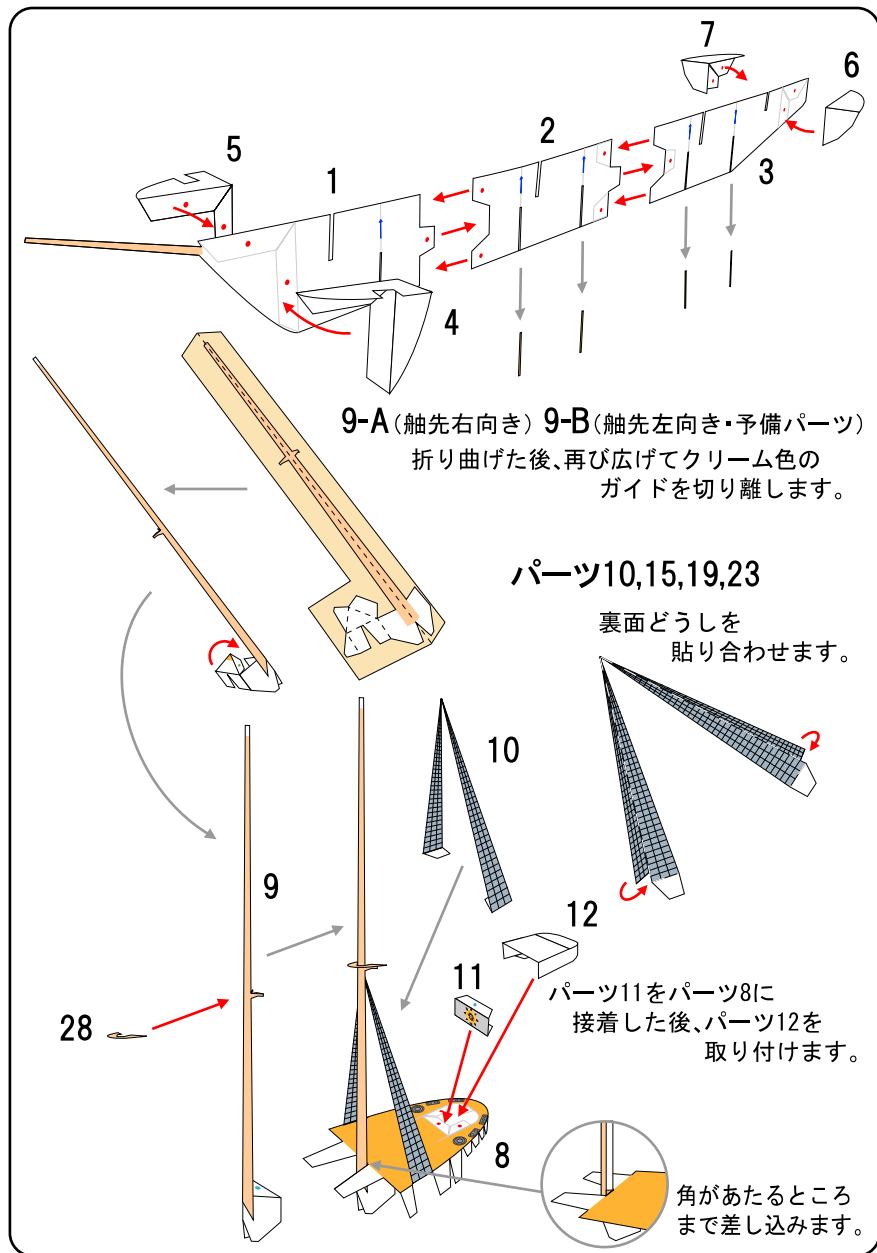

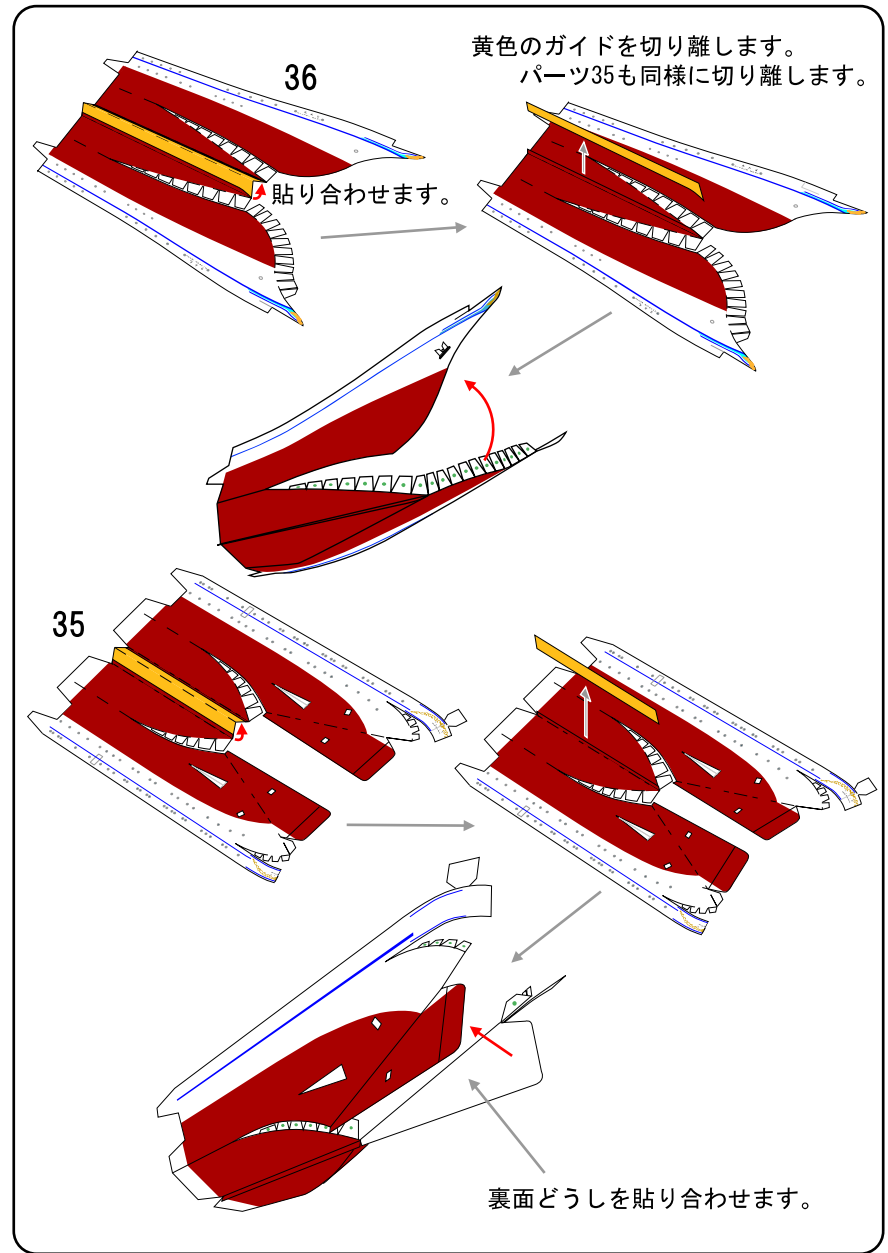
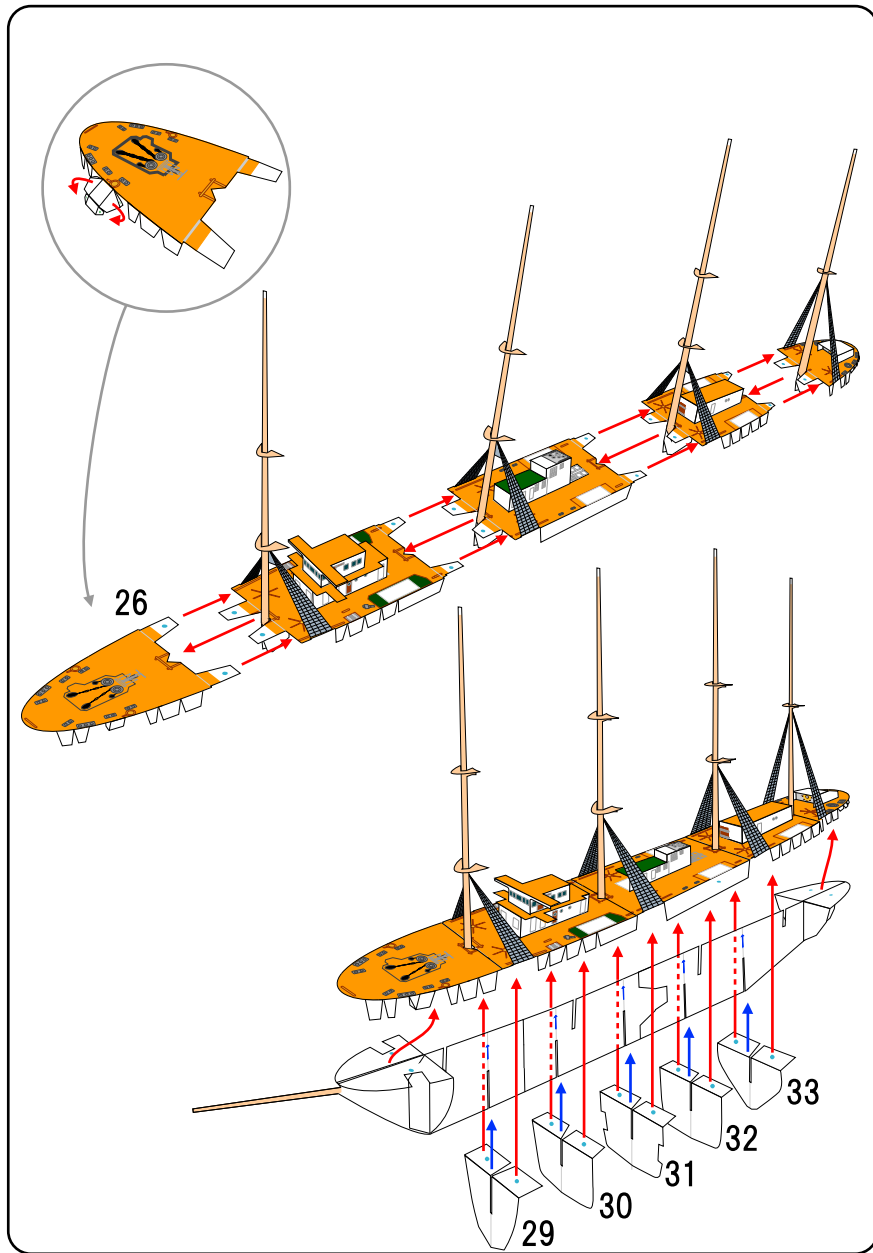

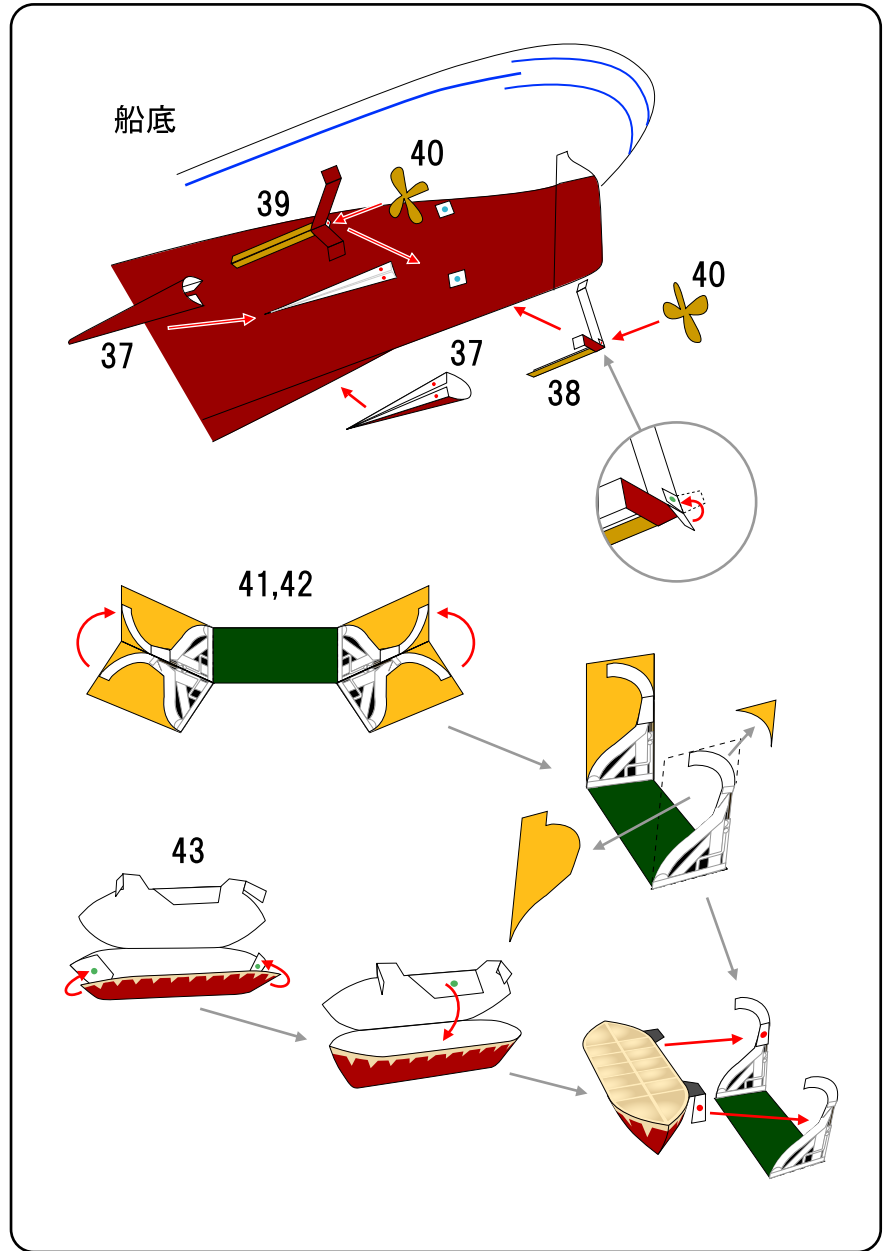
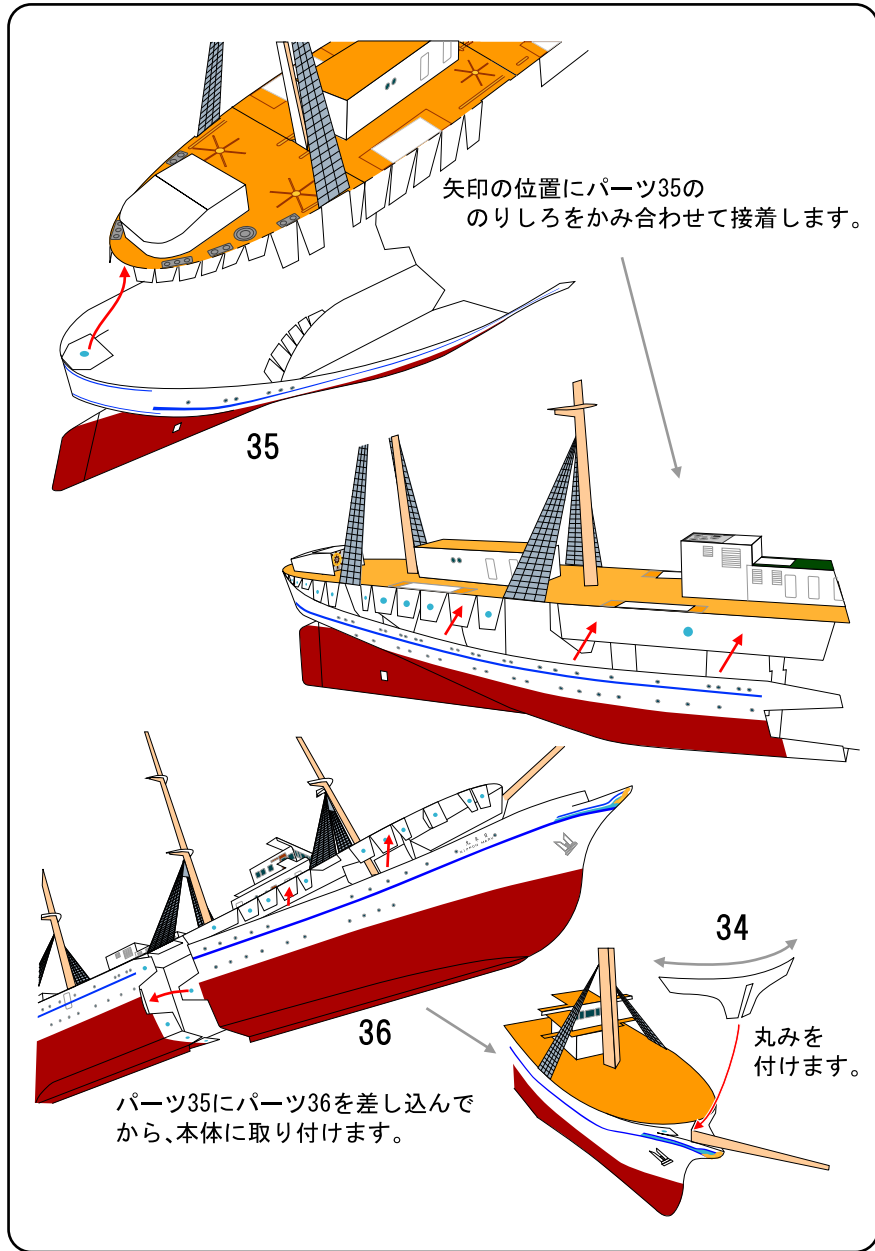

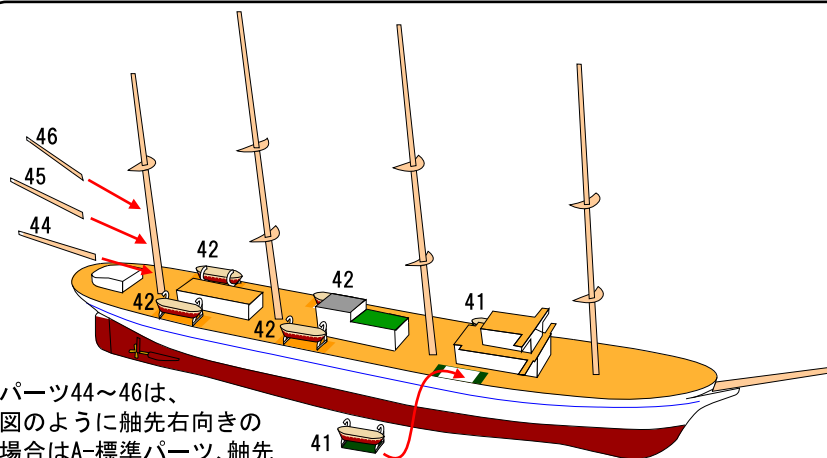

パーツ44~46は、
図のように舳先右向き
の場合はA-標準パーツ、舳先
左向きの場合はB-予備パーツを使います。

パーツ41~61

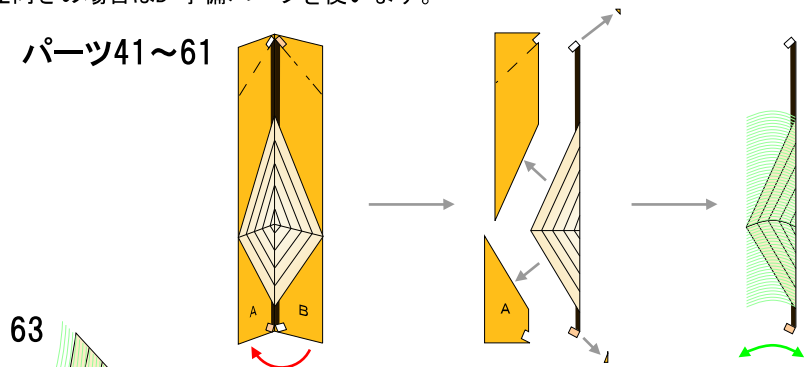

63

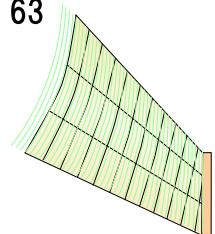

64

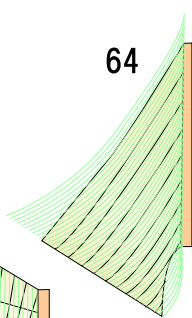

62

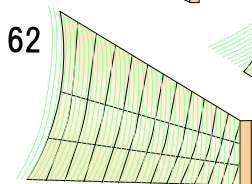

二つ折りにして接着して、帆にふくらみを
付けます。舳先右向きの場合はA面が
ふくらむように、舳先左向きの場合は
B面がふくらむように丸めます。

パーツ62~64は舳先の向きに合わせて
A-標準パーツ・B-予備パーツを選びます。

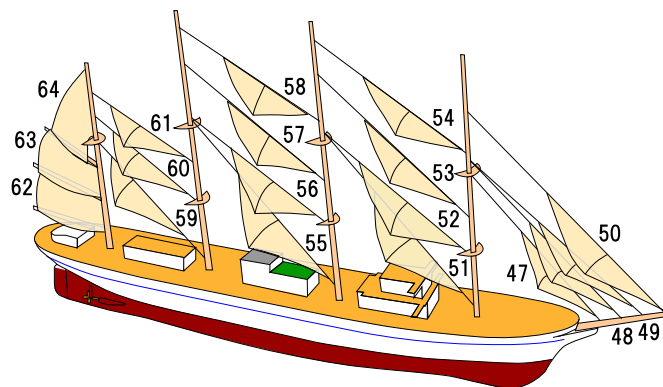

パーツ65~70

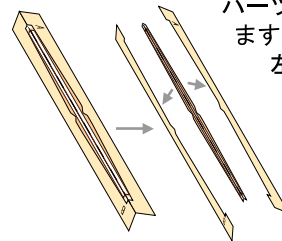

パーツ65~70(ヤード)を本体の帆柱(マスト)に取り付け
ます。舳先右向きの場合はA面を上にして取り付け、舳先
左向きの場合はB面を上にします。風を受け帆走して
いる様子を出すため、ヤードを図のように角度を
付けて接着します。

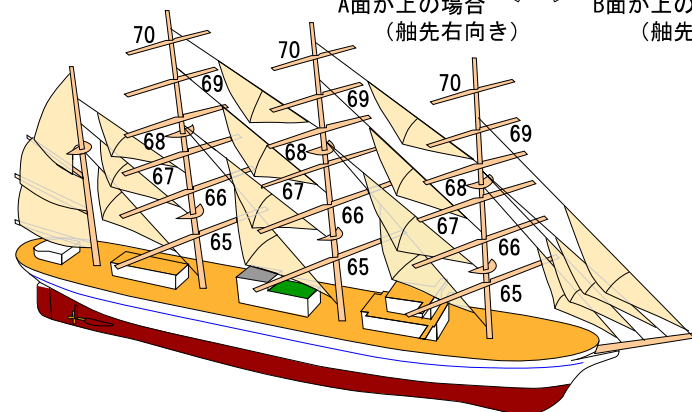
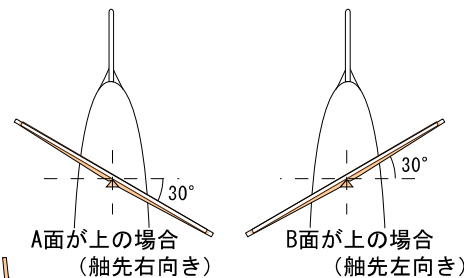

パーツ71~76(横帆)を二つ折りに接着します。図のように上下方向へ丸みを付けた後、中心から外側に向かってふくらみを付け、風を受けた様子を表現します。

パーツ71~76

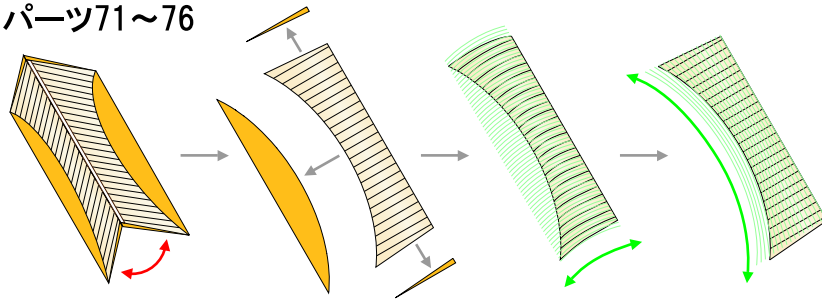

裏面どうしを
貼り合わせます。

77

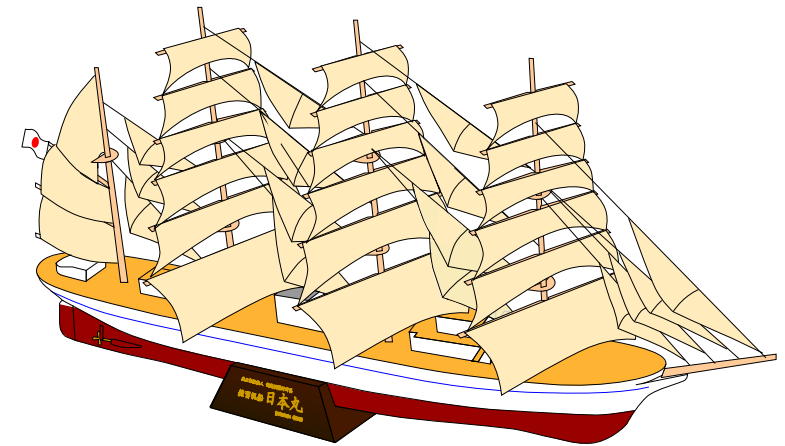
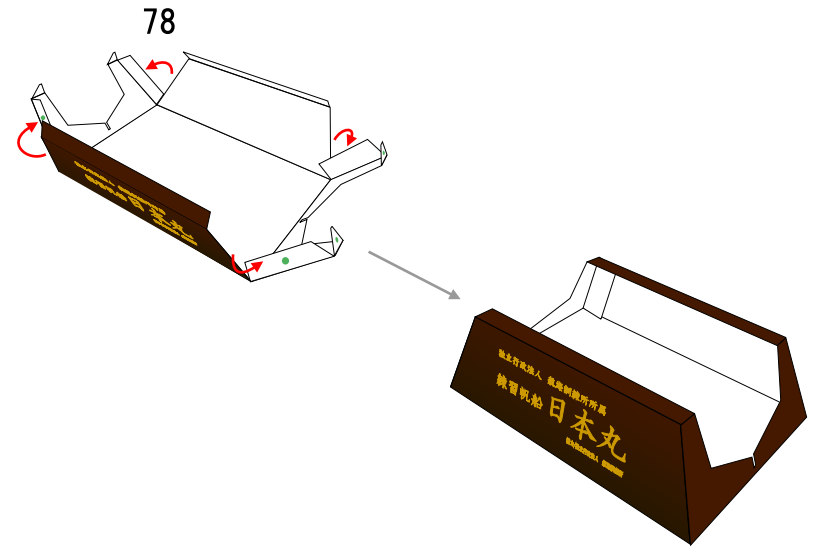
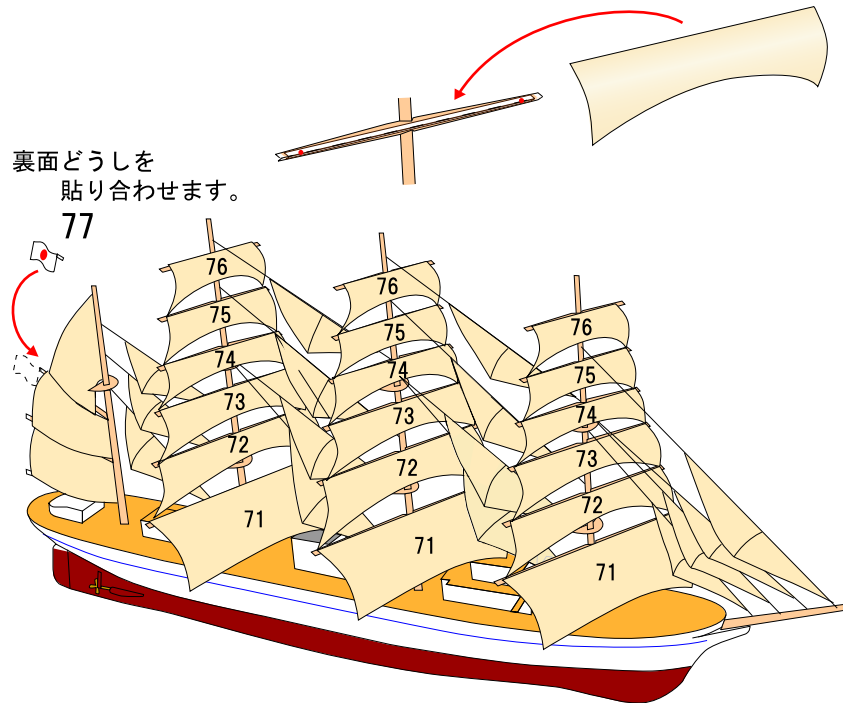

完成!