

STANDARD
大戦略 Presents
電撃戦™

© Sammy
ORIGINAL GAME © SystemSoft Alpha Corporation



砲塔交換システム
対応



「作り方」を必ずご確認のうえお楽しみ下さい
本製品の一部または全てを無断で複製・転載する事を禁じます

Papercraft design : ©2004 chokiptaKOBO

はじめにお読み下さい

- ペーパークラフトの製作には刃物を使用します。工具の取り扱いには十分に注意し、ケガの無いように心がけて下さい。また、お子さまが遊ばれる場合には必ず保護者の監督が必要です。
- 工具は正しく使用して下さい。
- 本製品制作中に万が一事故が起っても弊社では責任を負いかねます。ご了承の上お楽しみ下さい。

基本的な作り方

- ——— 切ります - - - - - 山折りにします - - - - - 谷折りにします
- 点線・破線は事前にピンセット等を使って折り癖を付けておきます。
- 台形や三角の色の濃い部分が「のりしろ」です。この部分にのりを付けて貼り合わせます。矢印・数字の指示に従って貼り合わせます。数字は「同じ色の、同じ数字同士」を貼り合わせて下さい。
- 全てののりしろに指示があるわけではありません。一部を貼りつければ隣り合うのりしろはおのずと貼りつける場所が分かる仕組みになっています。図解を参考にすると完成型をイメージしやすいでしょう。
-  このマークの付いた部品は、裏側を暗めの色で着色すると完成度が上がります。

How to MAKE

TIGER I

Desert colored

必要な道具

ハサミ・カッター・のり・つまようじ
ピンセット・カッター台 (古新聞などで代用できます)

1

2

3

4

5

6

7

8

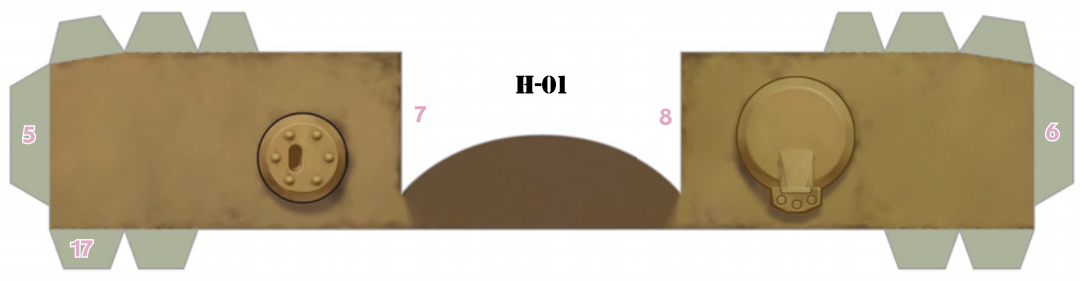

H-01



H-03

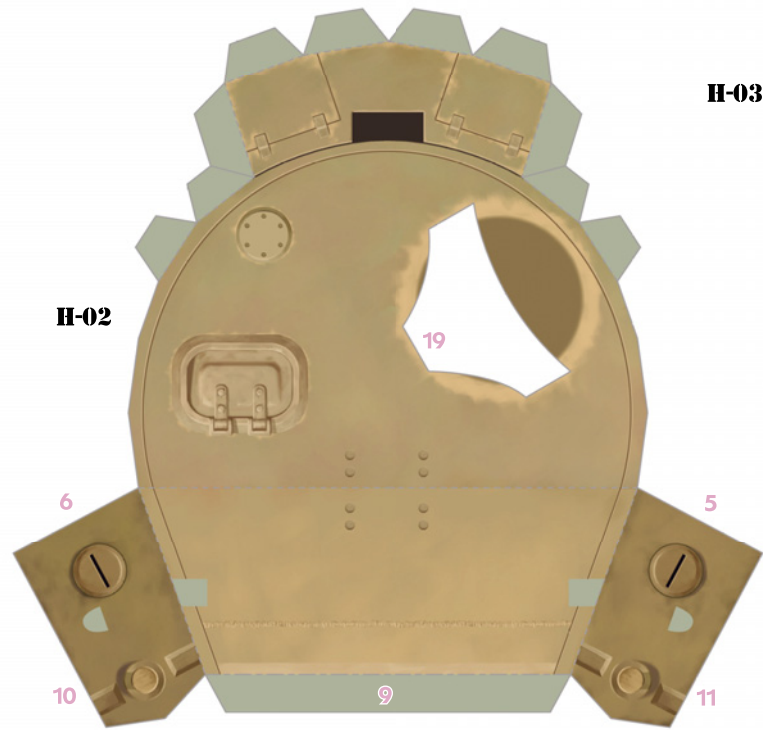

H-02



H-04



H-05

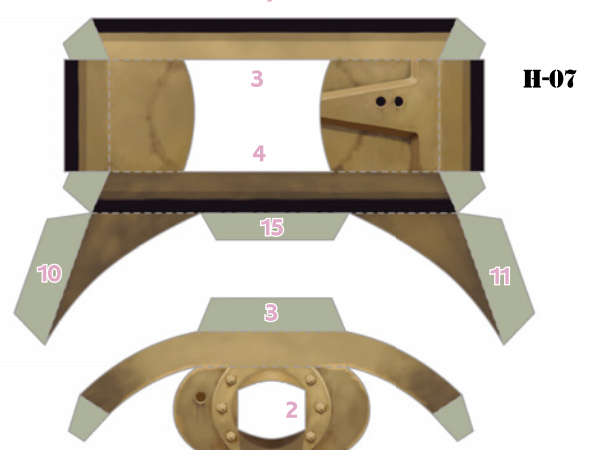

H-07



H-06

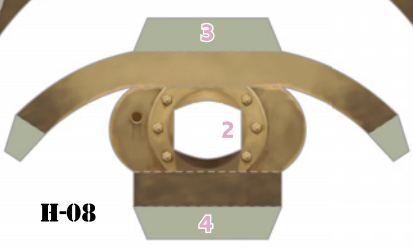

H-08

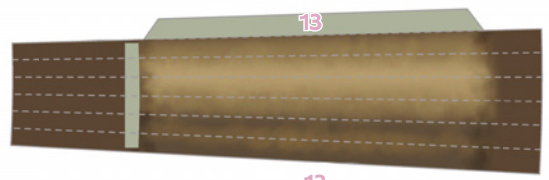

H-11

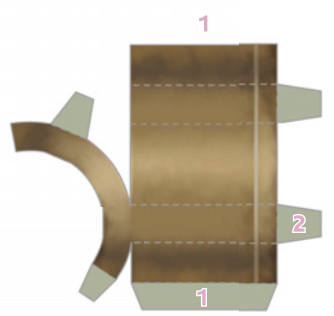

H-09

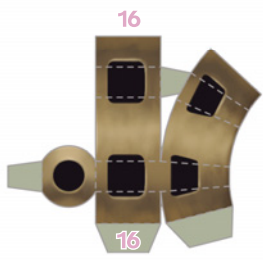

H-12

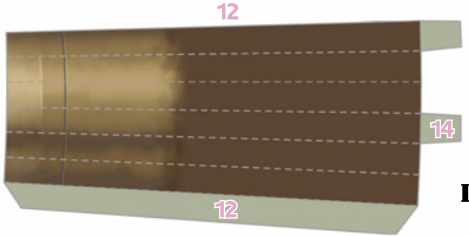

H-10



B-05



B-07



B-06

貼り合わせる

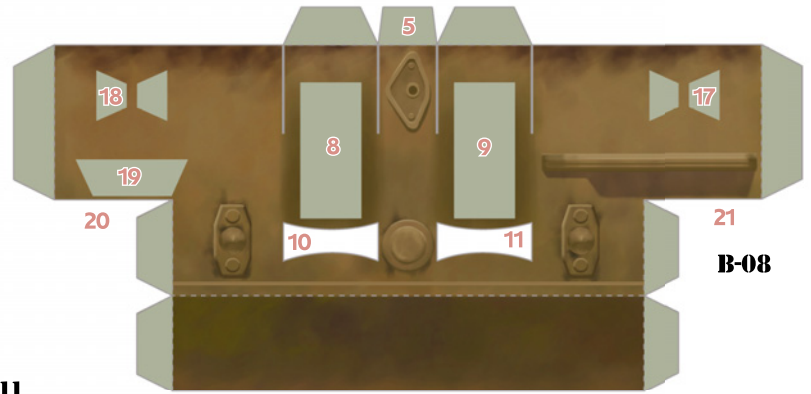

B-08

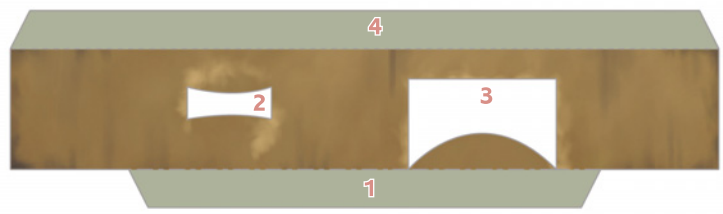

B-11



B-09

貼り合わせる

貼り合わせる

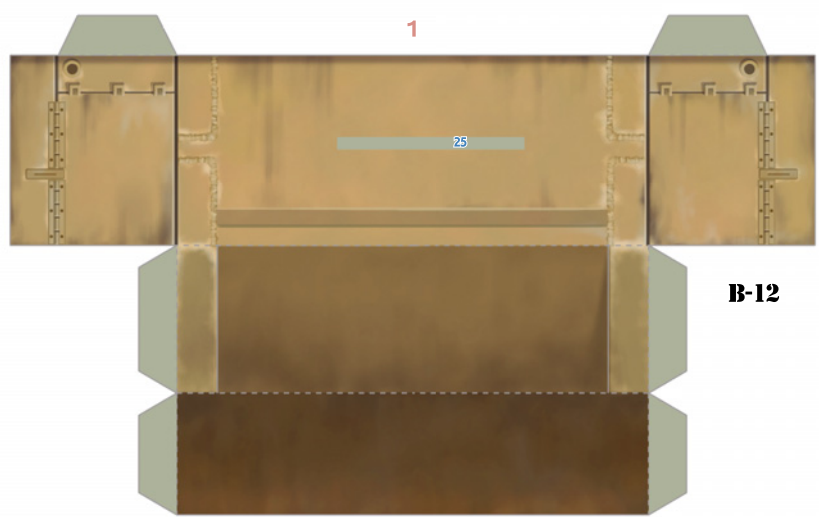

B-12

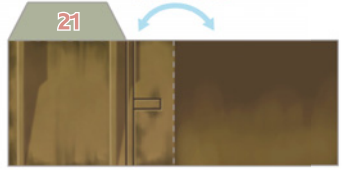

B-10

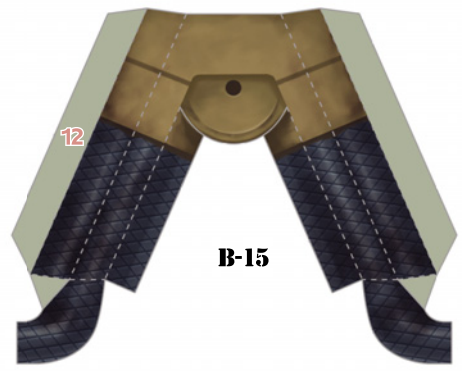

B-15

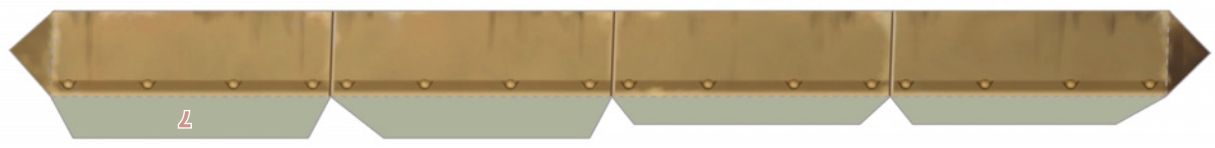

B-14

B-13



B-16

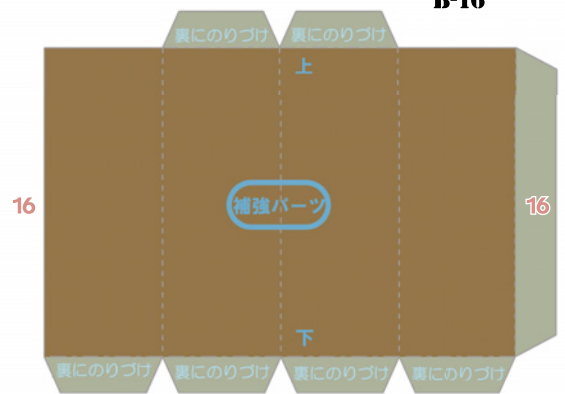

B-17

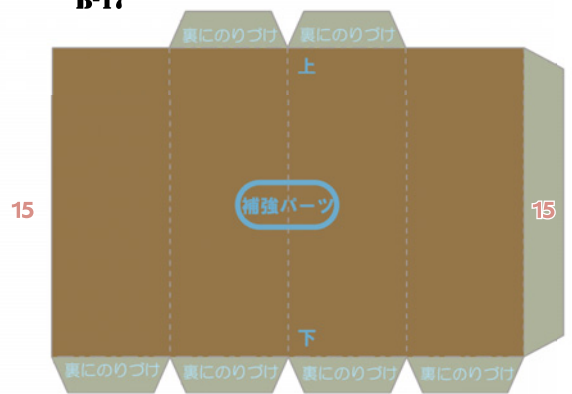

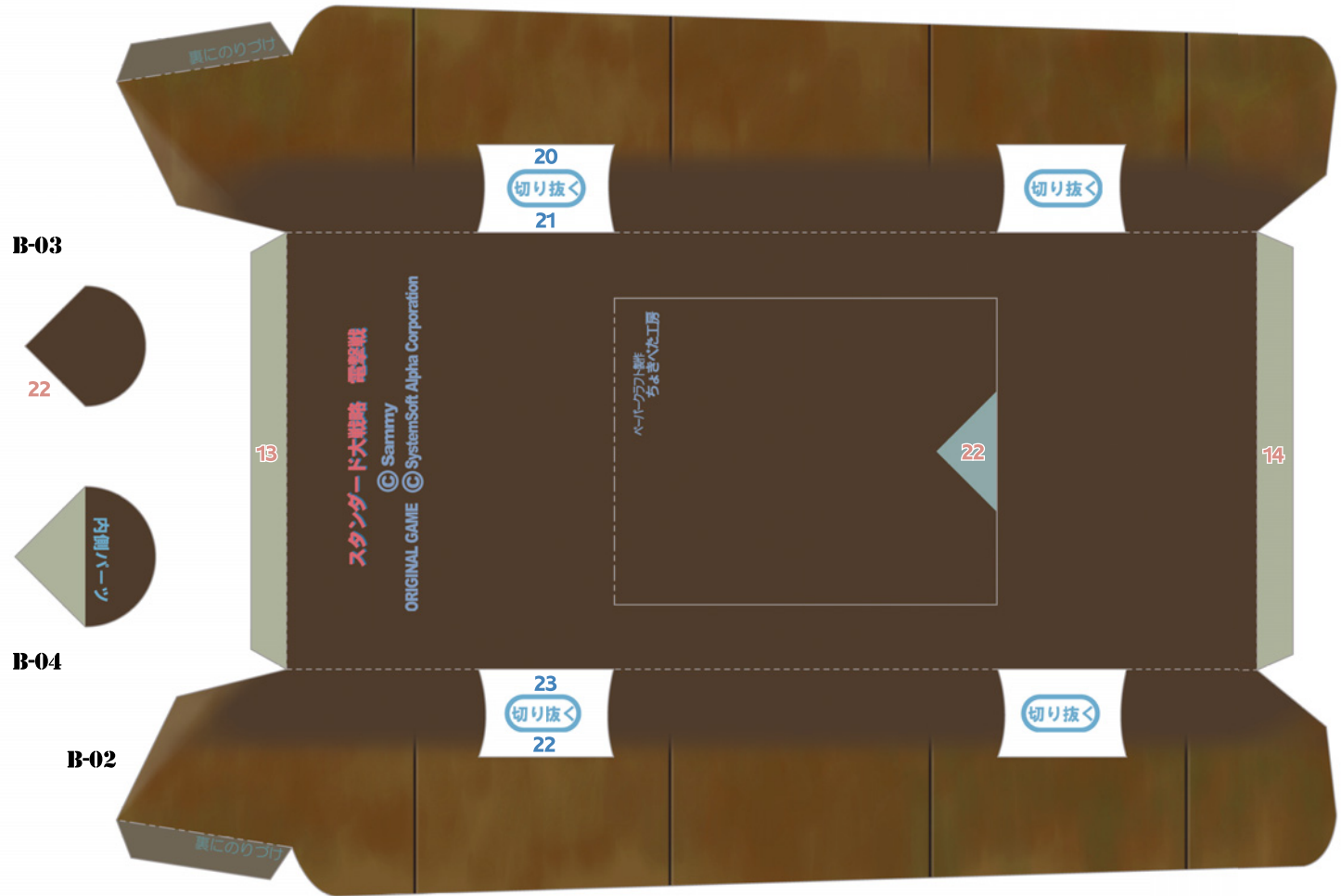
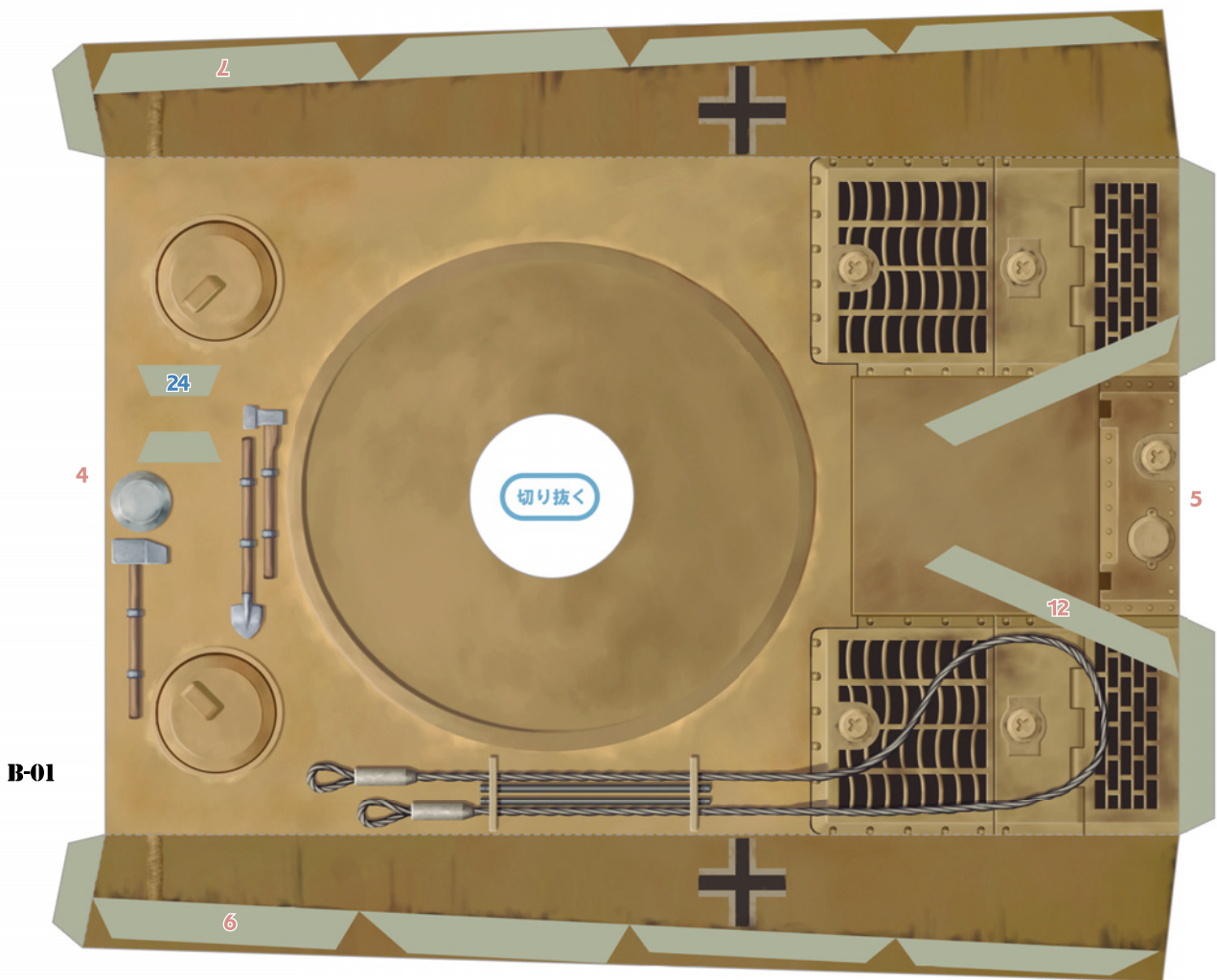

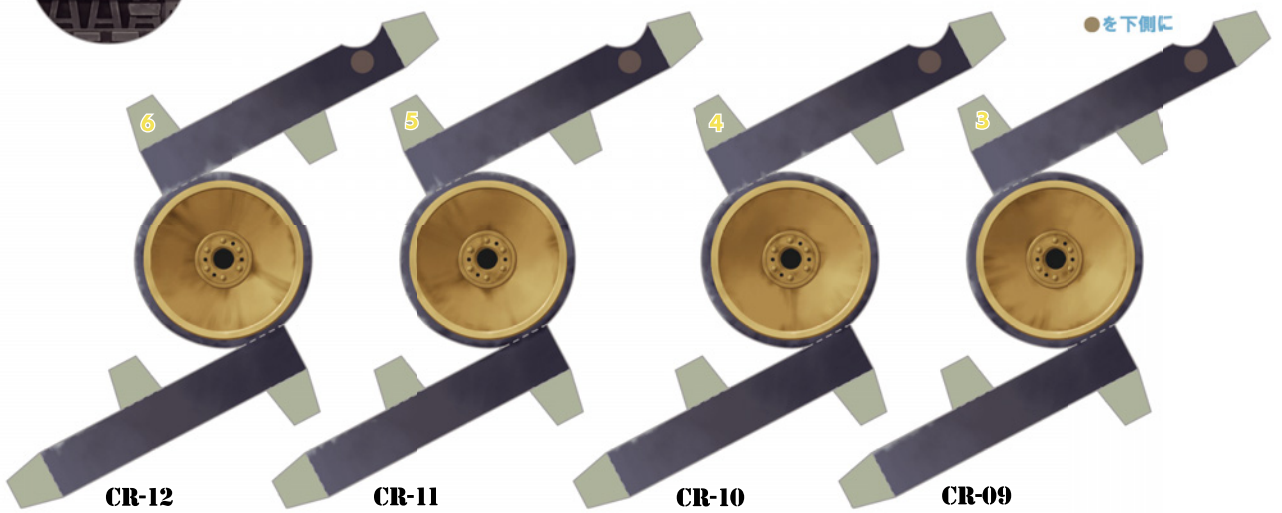
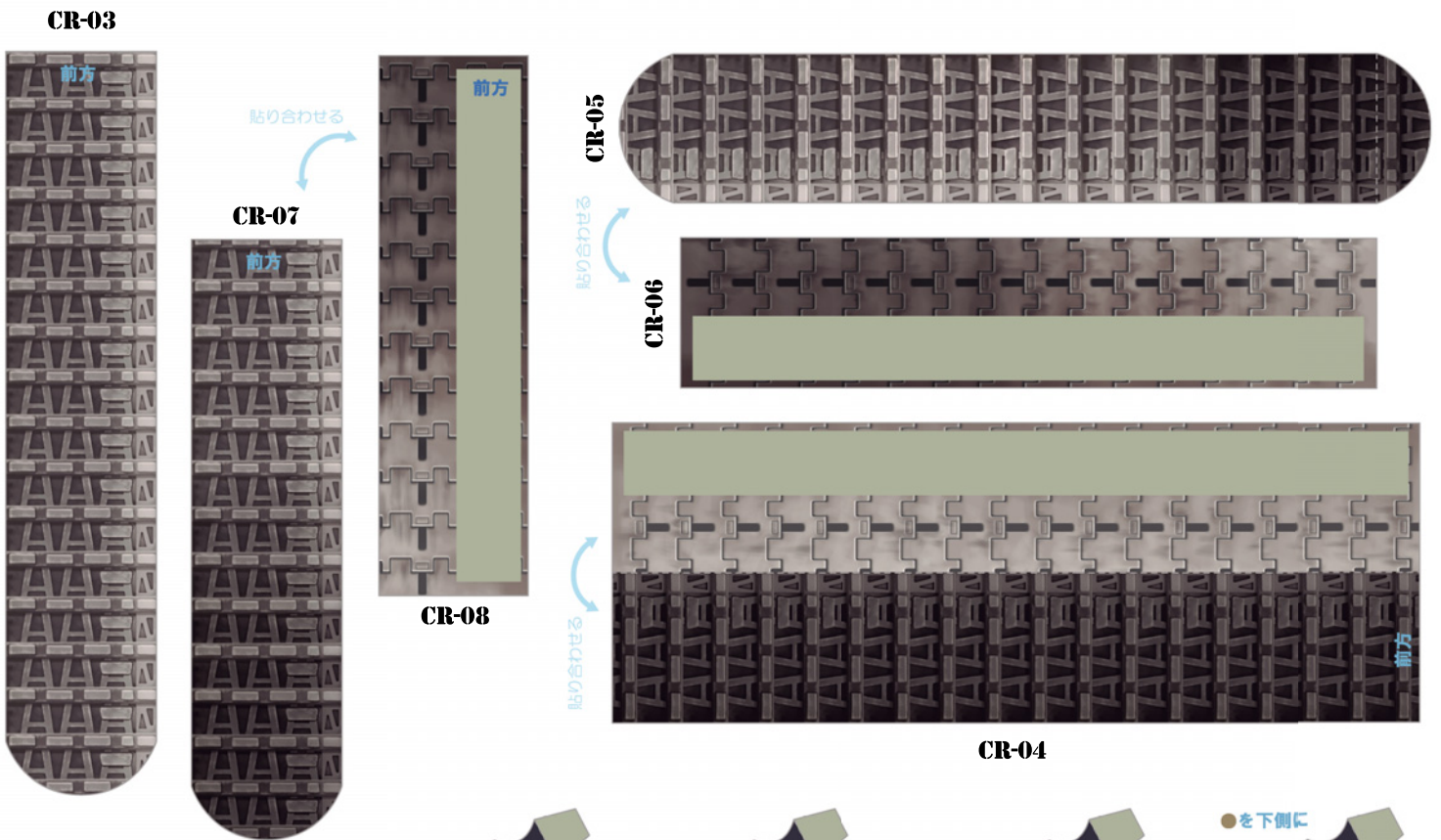
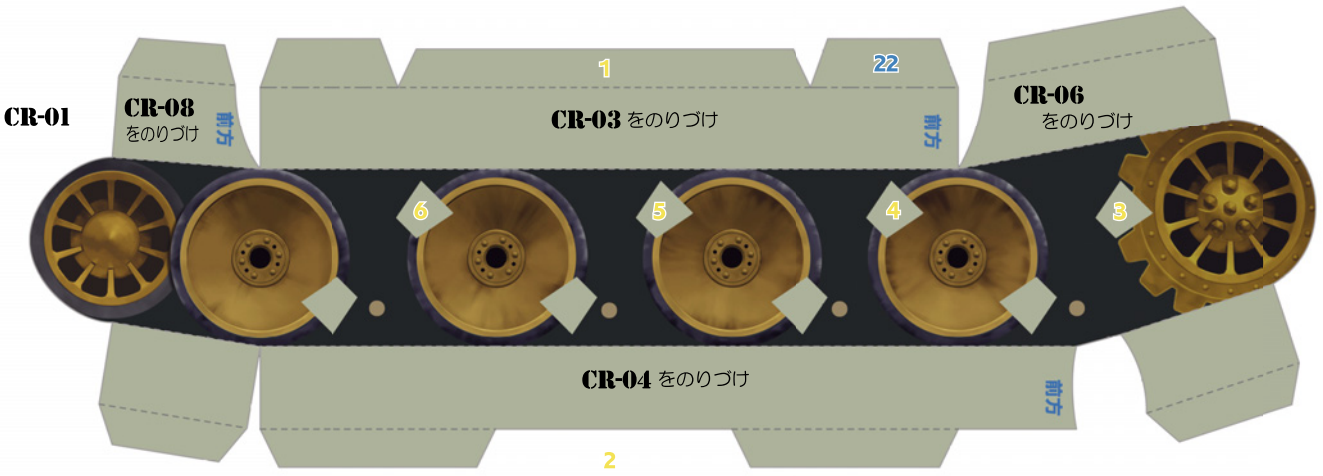



E-01



E-02



H-15



H-14



H-13

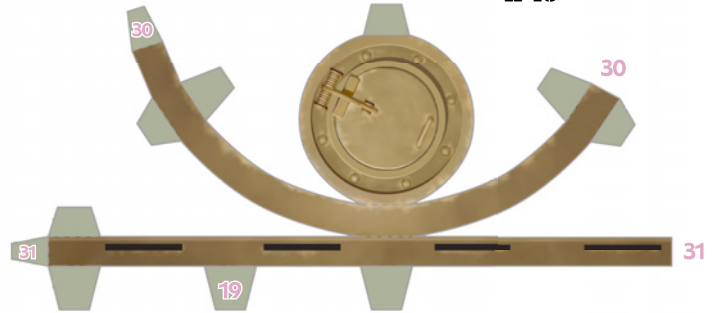

E-06

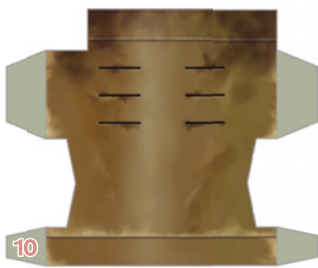

E-04

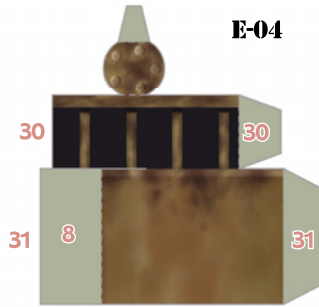

E-05

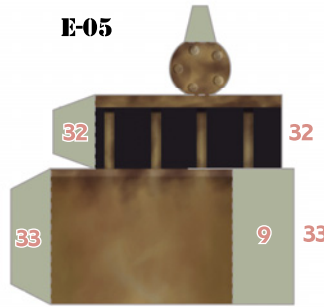

E-07

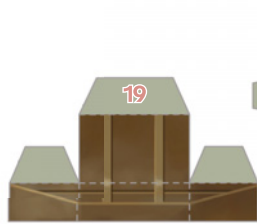
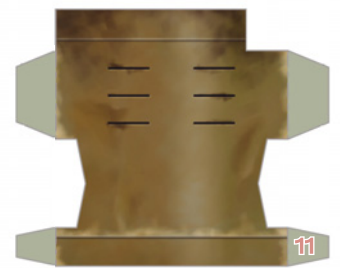

E-10

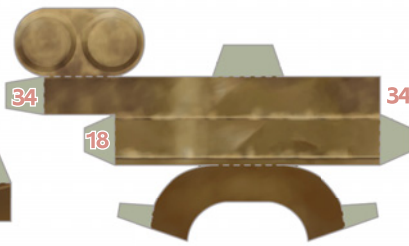

E-08

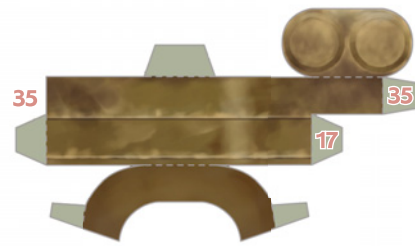

E-09